



newproject
FENICI
abitarecontemporaneo

FENICI MOBILI
mobiliinlegno
italianquality

abitare contemporaneo

Progettare un concetto, rendere uno spazio al di fuori delle tendenze comuni, saper stupire con elementi semplici ma al contempo raffinati in ogni loro forma.

Mettere il mobile al centro delle proprie emozioni, come fossero lo specchio di una personalità unica e distinguibile in ogni momento della vita, attraverso forme e colori.

Designing a concept, making a space out of common trends, being able to amaze with simple but at the same time refined elements in all their forms.

Put the furniture at the center of their emotions, as if they were the mirror of a unique and distinguishable personality in every moment of life, through shapes and colors.

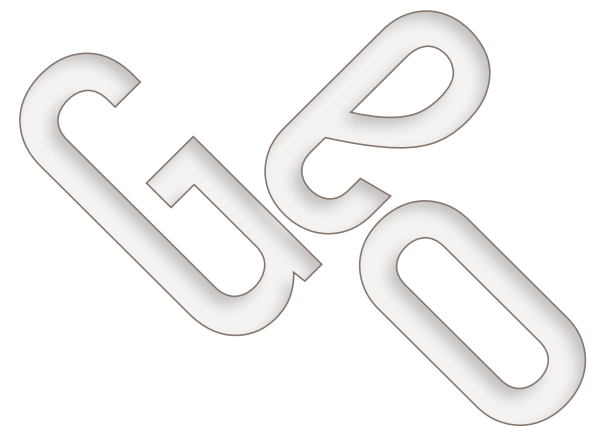

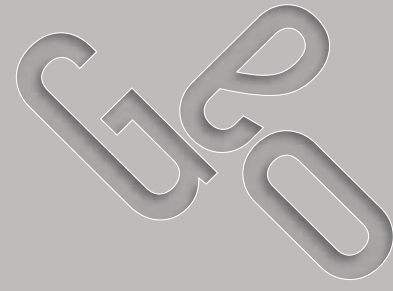

MEDITERRANEO pareti componibili
modular living rooms

pagina 04



GIUDECCA camera contemporanea
contemporary bedrooms

pagina 48



CERTOSA camera contemporanea
contemporary bedrooms

pagina 50



LIDO camera contemporanea
contemporary bedrooms

pagina 53



02

MURANO camera contemporanea
contemporary bedrooms

pagina 58



CÀ ROMAN camera contemporanea
contemporary bedrooms

pagina 66



ALBA camera classica
classic bedrooms

pagina 74



ARMONIA camera classica
classic bedrooms

pagina 82



03

assoluta qualità dei materiali e soluzioni tecnologiche attuali

absolute quality of materials and current technological solutions



MEDITERRANEO
livingrooms

cassetti di grandi dimensioni con movimento ammortizzato cornici in legno massello di frassino

large drawers dimensions with movement cushioned wooden frames solid ash

composizione **21 linosa**
parete componibile. modular living room furniture.
cm. l. 350 p. 54 h. 205

composta da: composed by:

articolo **E1276**
vetrina 2 ante ante legno sotto con zoccolo.
2 doors under wood showcase with basement.
cm. l. 110 p. 39 h. 205

articolo **E1207**
base sagomata 2 cassetti con zoccolo.
2 drawers shaped base with basement.
cm. l. 240 p. 54 h. 45

articolo **E1246**
pensile orizzontale vasistas anta vetro.
glass door horizontal vasistas hanging.
cm. l. 120 p. 39 h. 40

articolo **E1247**
pensile orizzontale vasistas anta legno.
wooden door horizontal vasistas hanging.
cm. l. 120 p. 39 h. 40



LINOSA livingrooms

composizione 21 linosa
parete componibile. modular living room furniture.
cm. 350 p. 54 h. 205





FAVIGNANA livingrooms

composizione 22 favignana
parete componibile.
modular living room furniture.
cm. 175/295 p. 54 h. 205

composta da: composed by:

articolo E1204
base sagomata 1 cassetto con zoccolo.
1 drawer shaped base with basement.
cm. l. 120 p. 48 h. 45

articolo E1210
base bar ad angolo con zoccolo.
corner bar base with basement.
cm. l. 55 p. 55 h. 45

articolo E1207
base sagomata 2 cassetti con zoccolo.
2 drawers shaped base with basement.
cm. l. 240 p. 54 h. 45

articolo E1233
mensola da cm. 140. shelf cm. 140.
cm. l. 140 p. 22 sp. 5

articolo E1246
pensile orizzontale vasistas anta vetro.
glass door horizontal vasistas hanging.
cm. l. 120 p. 39 h. 40

articolo E1211
pensile ad angolo a giorno.
corner hanging compartemet.
cm. l. 175 p. 55 h. 40

articolo E1243
pensile verticale anta legno sinistra.
vertical hanging leaf wooden doors.
cm. l. 40 p. 39 h. 120

articolo E1240
pensile verticale anta vetro destra.
vertical hanging right glass doors.
cm. l. 40 p. 39 h. 120

FAVIGNANA livingrooms

composizione 22 favignana
parete componibile, modular living room furniture.
cm. 175/295 p. 54 h. 205



composizione **23 giglio**
parete componibile, modular living room furniture.
cm. 295 p. 54 h. 205

composta da: composed by:

articolo **E1252**
vetrina 1 anta vetro sinistra con zoccolo.
1 leaf glass door showcase with basement.
cm. l. 55 p. 39 h. 205

articolo **E1207**
base sagomata 2 cassetti con zoccolo.
2 drawers shaped base with basement.
cm. l. 240 p. 54 h. 45

articolo **E1246**
pensile orizzontale vasistas anta vetro.
glass door horizontal vasistas hanging.
cm. l. 120 p. 39 h. 40

articolo **E1231**
mensola da cm. 70. shelf cm. 70.
cm. l. 70 p. 22 sp. 5



composizione 23 giglio
parete componibile, modular living room furniture.
cm. 295 p. 54 h. 205





articolo E1282
vetrina 2 ante sotto e sopra legno
con piedini in metallo. 2 doors under and
above wood showcase with metal legs.
cm. l. 110 p. 39 h. 214



composizione 24 alicudi
parete componibile, modular living room furniture.
cm. 240 p. 54 h. 240

composta da: composed by:

articolo E1274
vetrina 2 ante vetro con piedini in metallo.
2 glass doors showcase with metal legs.
cm. l. 110 p. 39 h. 214

articolo E1208
base 2 cassetti con piedini in metallo.
2 drawers base with metal legs.
cm. l. 240 p. 54 h. 54

articolo E1236
pensile quadro anta legno destra.
right wooden door square hanging.
cm. l. 60 p. 39 h. 60

articolo E1237
pensile quadro anta vetro sinistra.
leaf glass door square hanging.
cm. l. 60 p. 39 h. 60

PANTELLERIA livingrooms

soluzioni modulari adattabili a qualunque ambiente per arricchire la zona living

modular solutions adaptable to any environment to enrich the living area



22

composizione **25 pantelleria**
parete componibile. modular living room furniture.
cm. 350 p. 54 h. 205

composta da: composed by:

articolo **E1268**
vetrina 1 anta sotto e sopra legno sinistra
con zoccolo. 1 leaf door under and above
wood showcase. with basement.
cm. l. 55 p. 39 h. 205

articolo **E1264**
vetrina 1 anta sotto e sopra legno destra
con zoccolo. 1 right door under and above
wood showcase. with basement.
cm. l. 55 p. 39 h. 205

articolo **E1207**
base sagomata 2 cassetti con zoccolo.
2 drawers shaped base with basement.
cm. l. 240 p. 54 h. 45

articolo **E1246**
pensile orizzontale vasistas anta vetro.
glass door horizontal vasistas hanging.
cm. l. 120 p. 39 h. 40

articolo **E1230**
mensola da cm. 30. shelf cm. 30.
cm. l. 30 p. 22 sp. 5

ELBA livingrooms

composizione **26 elba**
parete componibile. modular living room furniture.
cm. 240 p. 54 h. 205

composta da: composed by:

articolo **E1207**
base sagomata 2 cassetti con zoccolo.
2 drawers shaped base with basement.
cm. l. 240 p. 54 h. 45

articolo **E1242**
pensile verticale anta vetro sinistra.
vertical hanging leaf glass doors.
cm. l. 40 p. 39 h. 120

articolo **E1240**
pensile verticale anta vetro destra.
vertical hanging right glass doors.
cm. l. 40 p. 39 h. 120

articolo **E1233**
mensola da cm. 140. shelf cm. 140.
cm. l. 140 p. 22 sp. 5



23

BUDELLI livingrooms

composizione **27 budelli**
parete componibile. modular living room furniture.
cm. 245 p. 54 h. 205
lunghezza: minima cm. 195 massima cm. 310
length: minimum cm. 195 maximum cm. 310

composta da: composed by:

articolo **E1201**
base sagomata 1 cassetto con zoccolo.
1 drawer shaped base with basement.
cm. l. 120 p. 54 h. 45

articolo **E1224**
base jolly alto porta TV sinistra.
left TV-stand jolly high base.
cm. l. 140 p. 36 h. 57,5

articolo **E1260**
vetrina 1 anta sotto legno sinistra con zoccolo.
1 door left wood below showcase with basement.
cm. l. 55 p. 39 h. 205

articolo **E1247**
pensile orizzontale vasistas anta legno.
wooden door horizontal vasistas hanging.
cm. l. 120 p. 39 h. 40

PIANOSA livingrooms

composizione **28 pianosa**
parete componibile. modular living room furniture.
cm. 300 p. 54 h. 205
lunghezza: minima cm. 250 massima cm. 365
length: minimum cm. 250 maximum cm. 365

composta da: composed by:

articolo **E1201**
base sagomata esterna 1 cassetto con zoccolo.
1 drawer external shaped base with basement.
cm. l. 120 p. 54 h. 45

articolo **E1224**
base jolly alto porta TV sinistra.
left TV-stand jolly high base.
cm. l. 140 p. 36 h. 57,5

articolo **E1272**
vetrina 2 ante tutta vetro con zoccolo.
2 doors all glass showcase with basement.
cm. l. 110 p. 39 h. 205

articolo **E1247**
pensile orizzontale vasistas anta legno.
wooden door horizontal vasistas hanging.
cm. l. 120 p. 39 h. 40



FILICUDI livingrooms

composizione **29 filicudi**
parete componibile. modular living room furniture.
cm. 230 p. 54 h. 205

composta da: composed by:

articolo **E1202**
base sagomata esterna 1 cassetto con piedi metallo.
1 drawer external shaped base with metal legs.
cm. l. 120 p. 54 h. 54

articolo **E1268**
vetrina 1 anta sotto e sopra legno sinistra con zoccolo.
1 leaf door under and above wood showcase with basements.
cm. l. 55 p. 39 h. 205

articolo **E1246**
pensile orizzontale vasistas anta vetro.
glass door horizontal vasistas hanging.
cm. l. 120 p. 39 h. 40

articolo **E1264**
vetrina 1 anta sotto e sopra legno destra con zoccolo.
1 right door under and above wood showcase with basements.
cm. l. 55 p. 39 h. 205





articolo E1241
pensile 1 anta legno destra.
1 right glass door hanging.
cm. l. 120 p. 39 h. 40

composizione 30 lipari
parete componibile, modular living room furniture.
cm. 242 p. 58 h. 205

composta da: composed by:

articolo E1221
base 2 cestoni con piedi in legno. 2 drawers base with wooden legs.
cm. l. 242 p. 58 h. 65

articolo E1240
pensile 1 anta vetro destra. 1 right glass door hanging.

articolo E1242
pensile 1 anta vetro sinistra. 1 left glass door hanging.
cm. l. 120 p. 39 h. 40

articolo E1233
mensola da cm. 140. shelf cm. 140.
cm. l. 140 p. 22 sp. 5

composizione **31 vulcano**
parete componibile, modular living room furniture.
cm. 370 p. 57 h. 205

composta da: composed by:

articolo **E1212**
base 1 cestone con zoccolo.
1 drawer base with basement.
cm. l. 120 p. 57 h. 45

articolo **E1227**
base alta 2 ante con piedi legno.
2 doors high base with wooden legs.
cm. l. 122 p. 40 h. 145

articolo **E1272**
vetrina 2 ante vetro con zoccolo.
2 glass doors showcase with basement.
cm. l. 110 p. 39 h. 205

articolo **E1234**
mensola da cm. 180, shelf cm. 180.
cm. l. 180 p. 22 sp. 5

Il legno listellare è, insieme al legno massello, la materia prima più nobile utilizzabile nella produzione di mobili. Il legno listellare è costituito da un'anima di legno massello in listelli, montata secondo uno schema che compensa le naturali dilatazioni del legno. Quest'anima è rivestita con due copertine dalla doppia funzione: migliorano la stabilità del pannello e creano una superficie piana ed uniforme. Sopra le copertine viene applicata l'essenza di legno che dà l'estetica finale al mobile. Cassetti di grandi dimensioni con movimento ammortizzato. Cornici in legno massello di frassino.

Blockboard wood is, together with solid wood, the noblest raw material that can be used in the production of furniture. Blockboard wood consists of a core of solid wood in strips, mounted according to a pattern that compensates for the natural expansion of the wood. This core is covered with two double-function covers: they improve the stability of the panel and create a flat and uniform surface. The essence of wood is applied above the covers to give the furniture the final aesthetic. Large drawers with cushioned movement. Frames in solid ash wood.

VULCANOlivingrooms



STROMBOLI

livingrooms

composizione 32 stromboli
parete componibile. modular living room furniture.
cm. 240 p. 58 h. 160

composta da: composed by:

articolo E1217
base 2 cestoni con piedi in legno.
2 drawers base with wooden legs.
cm. l. 182 p. 58 h. 65

articolo E1239
pensile 2 ante doppio quadro.
2 doors double square hanging.
cm. l. 120 p. 39 h. 60

articolo E1234
mensola da cm. 180. shelf cm. 180.
cm. l. 180 p. 22 sp. 5



calore di una finitura venature di un'essenza

heat of a finish veins of an essence



Costruzione in legno massello e legno listellare.
Ante e cassetti con movimenti ammortizzati, maniglie finemente lavorate.
Solid wood and blockboard construction.
Doors and drawers with cushioned movements, finely worked handles.

composizione 33 panarea
parete componibile, modular living room furniture.
cm. 360 p. 58 h. 205

composta da: composed by:

articolo E1217
base 2 cestoni con piedi in legno.
2 drawers base with wooden legs.
cm. l. 182 p. 58 h. 65

articolo E1239
pensile 2 ante doppio quadro.
2 doors double square hanging.
cm. l. 120 p. 39 h. 60

articolo E1234
mensola da cm. 180, shelf cm. 180.
cm. l. 180 p. 22 sp. 5

articolo E1242
pensile 1 anta vetro sinistra.
1 left glass door hanging.
cm. l. 120 p. 39 h. 40

PANAREA
livingrooms



FORTUNA

livingrooms

composizione **34 fortuna**
parete componibile, modular living room furniture.
cm. 300 p. 57 h. 200

composta da: composed by:

articolo **E1226**
base alta 2 ante legno con zoccolo.
2 wooden doors high base with basement.
cm. l. 120 p. 39 h. 125

articolo **E1216**
base 2 cestoni con zoccolo.
2 drawers high base with basement.
cm. l. 180 p. 57 h. 45

articolo **E1236**
pensile 1 anta legno destra.
1 right wooden door hanging.
cm. l. 60 p. 39 h. 60

articolo **E1234**
mensola da cm. 180. shelf cm. 180.
cm. l. 180 p. 22 sp. 5



SALINA livingrooms

composizione **35 salina**
parete componibile, modular living room furniture.
cm. 350 p. 57 h. 214

composta da: composed by:

articolo **E1218**
base 2 cestoni con piedini in metallo cromo.
2 drawers base with chromed metal legs.
cm. l. 180 p. 57 h. 54

articolo **E1266**
colonna 1 anta legno sotto e sopra destra
con piedini in metallo cromo.
column 1 wooden door below and above
right with chromed metal legs.
cm. l. 55 p. 39 h. 214

articolo **E1270**
colonna 1 anta legno sotto e sopra sinistra
con piedini in metallo cromo.
column 1 wooden door below and above
left with chromed metal legs.
cm. l. 55 p. 39 h. 214

articolo **E1234**
mensola da cm. 180. shelf cm. 180.
cm. l. 180 p. 22 sp. 5





composizione **36 faraglione**
parete componibile, modular living room furniture.
cm. 340 p. 57 h. 200

composta da: composed by:

articolo **E1220**
base 2 cassetti con zoccolo.
2 drawers base with basement.
cm. l. 240 p. 57 h. 45

articolo **E1225**
base jolly destra, right jolly base.
cm. l. 140 p. 36 h. 62,5

articolo **E1244**
pensile 1 anta vetro ribalta, 1 flap glass door hanging.
cm. l. 120 p. 36 h. 40

articolo **E1246**
pensile 1 anta vetro vasistas, 1 vasistas glass door hanging.
cm. l. 120 p. 39 h. 40

articolo **E1247/A**
pensile a giorno, compartement hanging.
cm. l. 120 p. 39 h. 30



concentrato di qualità, tecnologia e cura artigianale

quality concentrate, technology and craftsmanship

GUGLIEivingrooms



composizione **37 guglie**
parete componibile, modular living room furniture.
cm. 240 p. 57 h. 200

composta da: composed by:

articolo **E1222**
base 2 cestoni con piedini in metallo cromo.
2 drawers base with chromed metal legs.
cm. l. 240 p. 57 h. 54

articolo **E1239**
pensile 2 ante doppio quadro.
2 doors double square hanging.
cm. l. 120 p. 39 h. 60



zoccoli e piedini basement and legs

Innovazione, design e affidabilità, la formula che soddisfa ogni possibile esigenza zoccoli, piedini in legno, in metallo e in vetro è il risultato di studi accurati e test rigorosi, finalizzati a soddisfare le esigenze espresse dai clienti. Resistenza meccanica, praticità d'uso e design. Il risultato finale è un prodotto dell'eccellenza italiana. Un prodotto ad altissima affidabilità, al tempo stesso solido e di facile impiego, innovativo nello stile e nella scelta dei materiali, più conveniente rispetto ai tradizionali piedini presenti sul mercato.

Innovation, design and reliability, the formula that satisfies every possible need for clogs, wooden, metal and glass feet is the result of careful studies and rigorous tests, aimed at satisfying the needs expressed by customers. Mechanical resistance, ease of use and design. The end result is a product of Italian excellence. A highly reliable product, at the same time solid and easy to use, innovative in style and choice of materials, more convenient than traditional feet on the market.



basamento zoccolo.
basement.



piedi in legno.
wooden legs.



piedi metallo cromo.
chrome metal legs.



piedi metallo dorato.
golden metal legs.



piede in vetro temperato.
tempered glass legs.

MEDITERRANEO livingrooms

sistema componibile elementi singoli per composizioni.
fornire sempre uno schema del mobile al momento dell'ordine.
modular system individual elements for composition.
Always provide a layout of the furniture at the time of order.

basi a terra bases on the ground
la sovrapposizione del jolly con la base può essere scelta durante il montaggio a casa.
the overlapping of the jolly with the base can be chosen during home fitting.

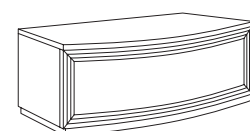

base sagomata esterna 1 cassetto
guide ammortizzate. 1 drawer soft
closing external shaped base.

articolo E1201
con zoccolo. with basements.
cm. l. 120 p. 54 h. 45

articolo E1202
con piedi metallo. with metal legs.
cm. l. 120 p. 54 h. 54

articolo E1203
con piedi in vetro. with glass legs.
cm. l. 120 p. 54 h. 52

piedi in legno non disponibili.
wooden legs not available.

Scheda tecnica pareti sagomate e diritte
Scocche in legno listellare frassino spazzolato, interno placcato noce tanganika.
Schienale in legno multistrato.
Ante con telaio in legno massello di frassino spazzolato e pannelli in legno
multistrati placcato frassino spazzolato.
Cassetti completamente in legno multistrato con chiusura ammortizzata.
Facciate dei cestoni sagomati in legno multistrati placcato frassino.

Technical sheet shaped and straight modular living
Brushed ash blockboard wood shells, tanganyika walnut plated interior.
Back in plywood.
Doors with solid brushed ash wood frame and wooden panels
brushed ash plywood.
Drawers completely in plywood with soft closing.
Fronts of shaped baskets in ash veneered plywood

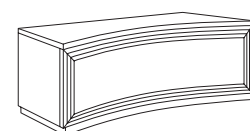

base sagomata interna 1 cassetto
guide ammortizzate. 1 drawer soft
closing internal shaped base.

articolo E1204
con zoccolo. with basements.
cm. l. 120 p. 48 h. 45

articolo E1205
con piedi metallo. with metal legs.
cm. l. 120 p. 48 h. 54

articolo E1206
con piedi in vetro. with glass legs.
cm. l. 120 p. 48 h. 52

piedi in legno non disponibili.
wooden legs not available.

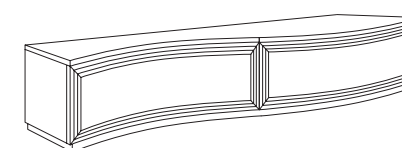

base sagomata 2 cassetti
guide ammortizzate. 2 drawers soft
closing internal shaped base.

articolo E1207
con zoccolo. with basements.
cm. l. 240 p. 54 h. 45

articolo E1208
con piedi metallo. with metal legs.
cm. l. 240 p. 54 h. 54

articolo E1209
con piedi in vetro. with glass legs.
cm. l. 240 p. 54 h. 52

piedi in legno non disponibili.
wooden legs not available.

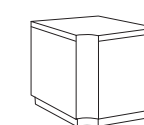

articolo E1210
base bar ad angolo con zoccolo.
corner bar base with basement.
cm. l. 55 p. 55 h. 45

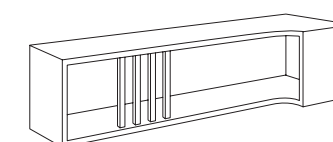

articolo E1211
pensile ad angolo a giorno.
corner hanging compartment.
cm. l. 175 p. 55 h. 40

base dritta 1 cassetto guide ammortizzate.
1 drawer soft closing straight base.

articolo E1212
con zoccolo. with basements.
cm. l. 120 p. 57 h. 45

articolo E1213
con piedi legno. with wooden legs.
cm. l. 122 p. 58 h. 65

articolo E1214
con piedi metallo. with metal legs.
cm. l. 120 p. 57 h. 54

articolo E1215
con piedi in vetro. with glass legs.
cm. l. 120 p. 57 h. 52

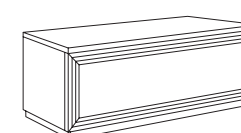

base dritta 2 cassetti guide ammortizzate.
2 drawers soft closing straight base.

articolo E1216
con zoccolo. with basements.
cm. l. 180 p. 57 h. 45

articolo E1217
con piedi legno. with wooden legs.
cm. l. 182 p. 58 h. 65

articolo E1218
con piedi metallo. with metal legs.
cm. l. 180 p. 57 h. 54

articolo E1219
con piedi in vetro. with glass legs.
cm. l. 180 p. 57 h. 52

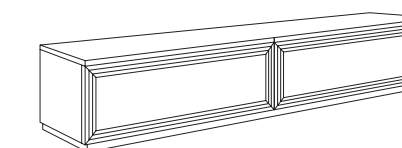
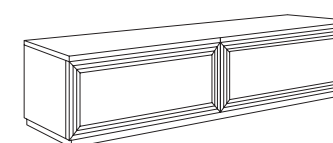

basi jolly jolly bases

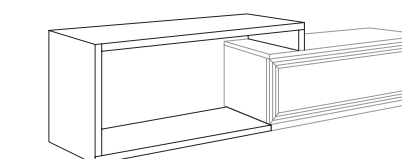
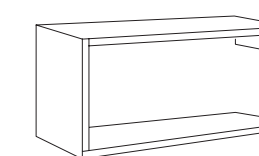

articolo E1224
base jolly alto porta TV sinistra.
left TV-stand jolly high base.
cm. l. 140 p. 36 h. 62,5

solo per basi con zoccolo.
only for bases with basement.

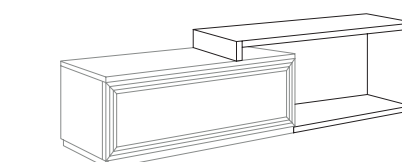
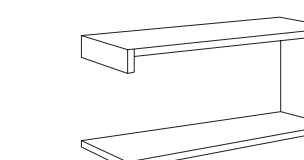

articolo E1225
base jolly alto porta TV destra.
right TV-stand jolly high base.
cm. l. 140 p. 36 h. 62,5

solo per basi con zoccolo.
only for bases with basement.

base ante door bases

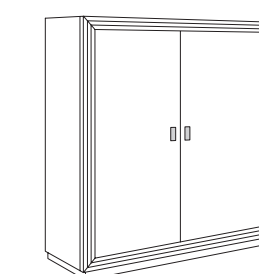

base alta 2 ante battenti.
2 hinged doors high base.

articolo E1226
con zoccolo. with basements.
cm. l. 120 p. 39 h. 125

articolo E1227
con piedi legno. with wooden legs.
cm. l. 122 p. 40 h. 145

articolo E1228
con piedi metallo. with metal legs.
cm. l. 120 p. 29 h. 134

articolo E1229
con piedi in vetro. with glass legs.
cm. l. 120 p. 29 h. 132

mensole shelves

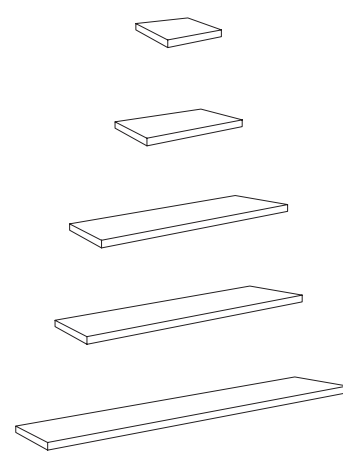

articolo **E1230**
mensola da cm. 30. shelf cm. 30.
cm. l. 30 p. 22 sp. 5

articolo **E1231**
mensola da cm. 70. shelf cm. 70.
cm. l. 70 p. 22 sp. 5

articolo **E1232**
mensola da cm. 120. shelf cm. 120.
cm. l. 120 p. 22 sp. 5

articolo **E1233**
mensola da cm. 140. shelf cm. 140.
cm. l. 140 p. 22 sp. 5

articolo **E1234**
mensola da cm. 180. shelf cm. 180.
cm. l. 180 p. 22 sp. 5

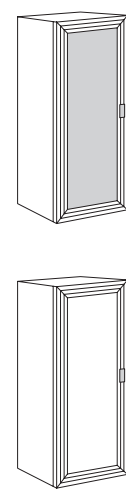

articolo **E1242**
pensile verticale anta vetro sinistra.
vertical hanging leaf glass doors.
cm. l. 40 p. 39 h. 120

articolo **E1243**
pensile verticale anta legno sinistra.
vertical hanging leaf wooden doors.
cm. l. 40 p. 39 h. 120

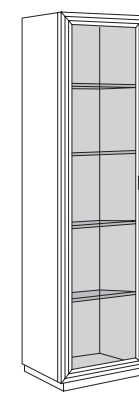

vetrina 1 anta tutta vetro sinistra.
1 leaf door all glass showcase.

articolo **E1252**
con zoccolo. withn basements.
cm. l. 55 p. 39 h. 205

articolo **E1253**
con piedi legno. withn wooden legs.
cm. l. 57 p. 40 h. 225

articolo **E1254**
con piedi metallo. withn metal legs.
cm. l. 55 p. 39 h. 214

articolo **E1255**
con piedi in vetro. withn glass legs.
cm. l. 55 p. 39 h. 212

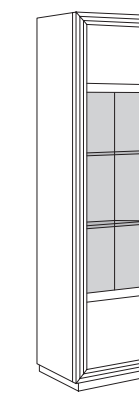

vetrina 1 anta sotto e sopra legno sinistra.
1 leaf door under and above wood showcase.

articolo **E1268**
con zoccolo. withn basements.
cm. l. 55 p. 39 h. 205

articolo **E1269**
con piedi legno. withn wooden legs.
cm. l. 57 p. 40 h. 225

articolo **E1270**
con piedi metallo. withn metal legs.
cm. l. 55 p. 39 h. 214

articolo **E1271**
con piedi in vetro. withn glass legs.
cm. l. 55 p. 39 h. 212

pensili hangings

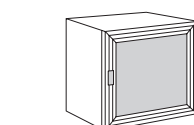

articolo **E1235**
pensile quadro anta vetro destra.
right glass door square hanging.
cm. l. 60 p. 39 h. 60

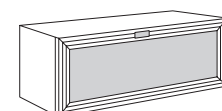

articolo **E1244**
pensile orizzontale ribalta anta vetro.
glass door horizontal flap door hanging.
cm. l. 120 p. 39 h. 40

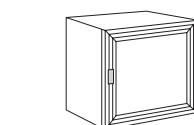

articolo **E1236**
pensile quadro anta legno destra.
right wooden door square hanging.
cm. l. 60 p. 39 h. 60

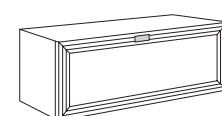

articolo **E1245**
pensile orizzontale ribalta anta legno.
wooden door horizontal flap door hanging.
cm. l. 120 p. 39 h. 40

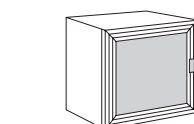

articolo **E1237**
pensile quadro anta vetro sinistra.
leaf glass door square hanging.
cm. l. 60 p. 39 h. 60

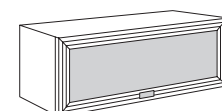

articolo **E1246**
pensile orizzontale vasistas anta vetro.
glass door horizontal vasistas hanging.
cm. l. 120 p. 39 h. 40

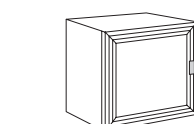

articolo **E1238**
pensile quadro anta legno sinistra.
leaf wooden door square hanging.
cm. l. 60 p. 39 h. 60

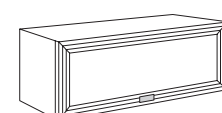

articolo **E1247**
pensile orizzontale vasistas anta legno.
wooden door horizontal vasistas hanging.
cm. l. 120 p. 39 h. 40

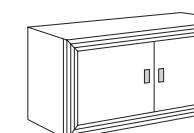

articolo **E1239**
pensile doppio quadro ante legno.
double square hanging wooden doors.
cm. l. 120 p. 39 h. 60

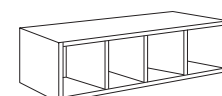

articolo **E1247/A**
pensile orizzontale/verticale a giorno.
horizontal/vertical open hanging.
cm. l. 120 p. 36 h. 30

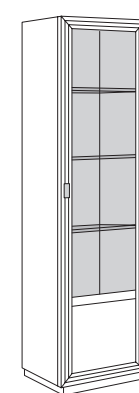

vetrina 1 anta sotto legno destra.
1 right door under wood showcase.

articolo **E1256**
con zoccolo. withn basements.
cm. l. 55 p. 39 h. 205

articolo **E1257**
con piedi legno. withn wooden legs.
cm. l. 57 p. 40 h. 225

articolo **E1258**
con piedi metallo. withn metal legs.
cm. l. 55 p. 39 h. 214

articolo **E1259**
con piedi in vetro. withn glass legs.
cm. l. 55 p. 39 h. 212

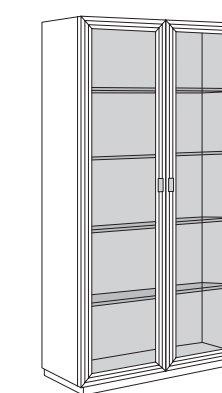

vetrina 2 ante tutta vetro.
2 doors all glass showcase.

articolo **E1272**
con zoccolo. withn basements.
cm. l. 110 p. 39 h. 205

articolo **E1273**
con piedi legno. withn wooden legs.
cm. l. 112 p. 40 h. 225

articolo **E1274**
con piedi metallo. withn metal legs.
cm. l. 110 p. 39 h. 214

articolo **E1275**
con piedi in vetro. withn glass legs.
cm. l. 110 p. 39 h. 212



vetrina 1 anta sotto legno sinistra.
1 leaf door under wood showcase.

articolo **E1260**
con zoccolo. withn basements.
cm. l. 55 p. 39 h. 205

articolo **E1261**
con piedi legno. withn wooden legs.
cm. l. 57 p. 40 h. 225

articolo **E1262**
con piedi metallo. withn metal legs.
cm. l. 55 p. 39 h. 214

articolo **E1263**
con piedi in vetro. withn glass legs.
cm. l. 55 p. 39 h. 212

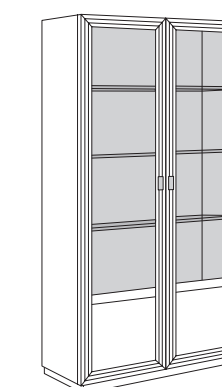

vetrina 2 ante sotto legno.
2 doors under wood showcase.

articolo **E1276**
con zoccolo. withn basements.
cm. l. 110 p. 39 h. 205

articolo **E1277**
con piedi legno. withn wooden legs.
cm. l. 112 p. 40 h. 225

articolo **E1278**
con piedi metallo. withn metal legs.
cm. l. 110 p. 39 h. 214

articolo **E1279**
con piedi in vetro. withn glass legs.
cm. l. 110 p. 39 h. 212

vetrine showcases

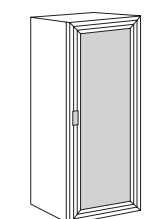

articolo **E1240**
pensile verticale anta vetro destra.
vertical hanging right glass doors.
cm. l. 40 p. 39 h. 120



vetrina 1 anta tutta vetro destra.
1 right door all glass showcase.

articolo **E1248**
con zoccolo. withn basements.
cm. l. 55 p. 39 h. 205

articolo **E1249**
con piedi legno. withn wooden legs.
cm. l. 57 p. 40 h. 225

articolo **E1250**
con piedi metallo. withn metal legs.
cm. l. 55 p. 39 h. 214

articolo **E1251**
con piedi in vetro. withn glass legs.
cm. l. 55 p. 39 h. 212

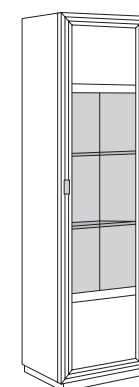

vetrina 1 anta sotto e sopra legno destra.
1 door under and above right wood showcase.

articolo **E1264**
con zoccolo. withn basements.
cm. l. 55 p. 39 h. 205

articolo **E1265**
con piedi legno. withn wooden legs.
cm. l. 57 p. 40 h. 225

articolo **E1266**
con piedi metallo. withn metal legs.
cm. l. 55 p. 39 h. 214

articolo **E1267**
con piedi in vetro. withn glass legs.
cm. l. 55 p. 39 h. 212

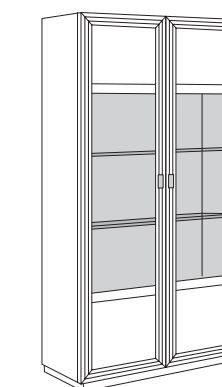

vetrina 2 ante sotto e sopra legno.
2 doors under and above wood showcase.

articolo **E1280**
con zoccolo. withn basements.
cm. l. 110 p. 39 h. 205

articolo **E1281**
con piedi legno. withn wooden legs.
cm. l. 112 p. 40 h. 225

articolo **E1282**
con piedi metallo. withn metal legs.
cm. l. 110 p. 39 h. 214

articolo **E1283**
con piedi in vetro. withn glass legs.
cm. l. 110 p. 39 h. 212



GIUDECCA bedrooms

Armadio con movimento ammortizzato in apertura e in chiusura.
Comò e comodini con cassetti con chiusura ammortizzata.
Wardrobe with cushioned movement in opening and closing.
Dresser and bedside tables with drawers with soft closing.

articolo E1100
comò 3 cassetti con piedi in metallo cromo.
3 drawers dresser with legs in chrome metal.
cm. l. 125 p. 54 h. 93

articolo E1101
comodino 2 cassetti con piedi in metallo cromo.
bedside table 2 drawers with legs in chrome metal.
cm. l. 52 p. 39 h. 55

articolo E1102
cornice con specchio liscio.
frame with smooth mirror.
cm. l. 100 h. 80

articolo E1103
letto matrimoniale imbottito in ecopelle.
double bed upholstered in eco-leather.
cm. l. 185 p. 205 h. 123
letto predisposto per rete in appoggio cm. 160 x 195
bed prepared for support bed base cm. 160 x 195

articolo E1104
armadio 2 ante scorrevoli con specchio.
2 sliding doors wardrobe with mirror.
cm. l. 275 p. 60 h. 250

CERTOSAbedrooms

Armadio con movimento ammortizzato in apertura e in chiusura.
Comò e comodini con cassetti con chiusura ammortizzata.
Wardrobe with cushioned movement in opening and closing.
Dresser and bedside tables with drawers with soft closing.



articolo E1105
comò 3 cassetti con formella e zoccolo.
3 drawers dresser with tile and basement.
cm. l. 125 p. 54 h. 85

articolo E1106
comodino 2 cassetti con zoccolo.
bedside table 2 drawers with basement.
cm. l. 52 p. 39 h. 51

articolo E1102
cornice con specchio liscio.
frame with smooth mirror.
cm. l. 100 h. 80

articolo E1103
letto matrimoniale imbottito in ecopelle.
double bed upholstered in eco-leather.
cm. l. 185 p. 205 h. 123
letto predisposto per rete in appoggio cm. 160 x 195
bed prepared for support bed base cm. 160 x 195



articolo E1107
armadio 2 ante scorrevoli legno.
2 sliding wooden doors wardrobe.
cm. l. 275 p. 60 h. 250



L'apertura con sistema push pull permette di evitare le maniglie ed esalta la bellezza della venatura del legno. The push-pull opening system allows you to avoid the handles and enhances the beauty of the wood grain.

articolo **E1108**
comò 3 cassetti apertura push pull con formella e piede legno.
3 drawers dresser with push-pull opening tile and wooden leg.
cm. l. 125 p. 54 h. 93

articolo **E1109**
comodino 2 cassetti apertura push pull e piede legno. bedside table 2 drawers push-pull and wooden leg.
cm. l. 52 p. 39 h. 55

articolo **E1102**
cornice con specchio liscio.
frame with smooth mirror.
cm. l. 100 h. 80

articolo **E1110**
letto matrimoniale testata in legno con formella. double bed with wooden headboard.
cm. l. 185 p. 205 h. 123
letto predisposto per rete in appoggio cm. 160 x 195
bed prepared for support bed base cm. 160 x 195





furnish and to interpret

**la massima qualità
dei materiali incontra lo
stile contemporaneo.**

the highest quality of materials meets contemporary style.

**calore di una finitura
venature di un'essenza**

heat of a finish veins of an essence



Fianchi e piano in legno listellare. Frontali in legno multistrati curvato a caldo.
Cassetti con movimento push pull. Inserto in legno applicato in rilievo.
La massima qualità dei materiali incontra lo stile contemporaneo.
Sides and top in blockboard wood. Hot-curved plywood fronts.
Drawers with push pull movement. Wood insert applied in relief.
The highest quality of materials meets contemporary style.

Il legno listellare è, insieme al legno massello, la materia prima più nobile utilizzabile nella produzione di mobili. Il legno listellare è costituito da un'anima di legno massello in listelli, montata secondo uno schema che compensa le naturali dilatazioni del legno. Quest'anima è rivestita con due copertine dalla doppia funzione: migliorano la stabilità del pannello e creano una superficie piana ed uniforme. Sopra le copertine viene applicata l'essenza di legno che dà l'estetica finale al mobile. Armadio con movimento ammortizzato in apertura e in chiusura. Blockboard wood is, together with solid wood, the noblest raw material that can be used in the production of furniture. Blockboard wood consists of a core of solid wood in strips, mounted according to a pattern that compensates for the natural expansion of the wood. This core is covered with two double-function covers: they improve the stability of the panel and create a flat and uniform surface. The essence of wood is applied above the covers to give the furniture the final aesthetic. Wardrobe with cushioned movement in opening and closing.

armadio con movimento ammortizzato in apertura e in chiusura

wardrobe with cushioned movement in opening and closing



articolo E1104
armadio 2 ante scorrevoli con specchio.
2 sliding doors wardrobe with mirror.
cm. l. 275 p. 60 h. 250





MURANObedrooms

Il legno massello utilizzato per questi mobili viene essiccato e trattato termicamente (senza alcun prodotto chimico) per dare stabilità dimensionale e resistenza all'aggressione di tarli ed altri parassiti.

Cassetti con movimento ammortizzato, testata del letto in microfibra trapuntata a rombi.
The solid wood used for this furniture is dried and heat treated (without any chemical product) to give dimensional stability and resistance to the aggression of woodworms and other parasites.

Drawers with cushioned movement, headboard in diamond-quilted microfiber.

articolo E1111

comò 3 cassetti con piedi in metallo oro.
3 drawers dresser with legs in golden metal. cm. l. 125 p. 54 h. 93

articolo E1112

comodino 2 cassetti con piedi in metallo oro.
bedside table 2 drawers with legs in golden metal. cm. l. 52 p. 39 h. 55

articolo E1113

letto matrimoniale con testata in microfibra trapuntata.
double bed with quilted microfiber headboard. cm. l. 180 p. 213 h. 104
letto predisposto per rete in appoggio cm. 160 x 195
bed prepared for support bed base cm. 160 x 195



MURANObedrooms

made in italy
uno stile di vita

made in Italy a lifestyle

articolo E1111

comò 3 cassetti con piedi in metallo oro.
3 drawers dresser with legs in golden metal.
cm. l. 125 p. 54 h. 93

articolo E1112

comodino 2 cassetti con piedi
in metallo oro. bedside table 2 drawers
with legs in golden metal.
cm. l. 52 p. 39 h. 55

articolo E1113

letto matrimoniale con testata
in microfibra trapuntata. double bed
with quilted microfiber headboard.
cm. l. 180 p. 213 h. 104
letto predisposto per rete in appoggio cm. 160 x 195
bed prepared for support bed base cm. 160 x 195

Le maniglie a pendolo a forma perfettamente
circolare richiamano i classici atacchi del
passato. Insieme ai piedini in metallo, danno stile
ed eterna eleganza alla camera da letto.

The perfectly circular pendulum handles recall
the classic knockers of the past. Together with the
metal feet, they give style and eternal elegance
to the bedroom.



MURANO bedrooms

Le camere da letto in stile contemporaneo sono eleganti e raffinate, capaci di arredare con stile la tua zona notte. Mobili dal design accattivante in grado di creare un ambiente confortevole e di tendenza.
The contemporary style bedrooms are elegant and refined, able to furnish your sleeping area with style. Furniture with an attractive design able to create a comfortable and trendy environment.

articolo **E1111**
comò 3 cassetti con piedi in metallo oro.
3 drawers dresser with legs in golden metal.
cm. l. 125 p. 54 h. 93

articolo **E1112**
comodino 2 cassetti con piedi in metallo oro. bedside table 2 drawers with legs in golden metal.
cm. l. 52 p. 39 h. 55

articolo **E1114**
letto matrimoniale con pannello legno.
double bed with wooden panel.
cm. l. 180 p. 213 h. 104
letto predisposto per rete in appoggio cm. 160 x 195
bed prepared for support bed base cm. 160 x 195



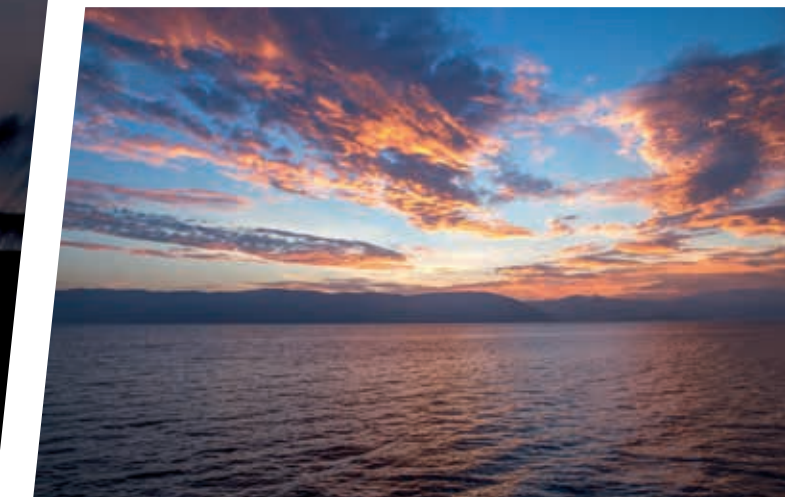

camere da letto atmosfera da sogno

bedrooms dreamy atmospheres

La camera da letto è un luogo per riposare e recuperare le energie per affrontare una nuova giornata ed è dunque fondamentale scegliere i mobili giusti nell'arredarla. Tra i mobili per la camera da letto, il letto è il pezzo principale in quanto necessario per dormire e rilassarsi. Oltre a questo, troviamo altri importanti elementi d'arredo, senza i quali la zona notte non potrà dirsi completa, come ad esempio armadi, comodini e cassettiere.

The bedroom is a place to rest and recover energies to face a new day and it is therefore essential to choose the right furniture to decorate it. Among the bedroom furniture, the bed is the main piece as needed for sleeping and relaxing. In addition to this, we find other important items of furniture, without which the sleeping area can not be said complete, such as wardrobes, bedside tables and chest of drawers.

Legno massello, legno listellare, cassetti ammortizzati, maniglie preziose. Una camera da letto all'altezza dei tuoi sogni.

Solid wood, blockboard wood, amortized drawers, precious handles. A bedroom at the height of your dreams.

articolo E1115

comò 3 cassetti con piedi legno.
3 drawers dresser with wooden legs.
cm. l. 130 p. 57 h. 104

articolo E1116

comodino 2 cassetti con piedi legno.
bedside table 2 drawers with wooden legs.
cm. l. 55 p. 41 h. 60

articolo E1117

cornice con specchio liscio.
frame with smooth mirror.
cm. l. 115 h. 90

articolo E1118

letto matrimoniale con testata imbottita in ecopelle. double bed with headboard upholstered in eco-leather.
cm. l. 180 p. 212 h. 131
letto predisposto per rete in appoggio cm. 160 x 195
bed prepared for support bed base cm. 160 x 195

CÀ ROMAN bedrooms

CÀ ROMAN bedrooms

Una collezione in frassino, dalle linee contemporanee, studiata per chi ama l'arredamento moderno e il design più raffinato. La camera da letto è l'ambiente dove i nostri sogni hanno inizio. Un letto confortevole e un armadio funzionale sono dei must, ma è quel tocco in più, quello stile che ai nostri arredi non manca, a rendere il tuo spazio ancora più personale ed accogliente. Scegli la zona notte dei tuoi sogni.

A collection in ash, with contemporary lines, designed for those who love modern furniture and the most refined design. The bedroom is the environment where our dreams begin. A comfortable bed and a functional wardrobe are a must, but it's that extra touch, the style that our furniture does not lack, to make your space even more personal and welcoming. Choose the sleeping area of your dreams.



perfetta sintesi
tra contenuto progettuale
e solidità strutturale

the perfect synthesis between design content and structural solidity.

linee contemporanee e particolari ricercati definiscono la zona notte in un equilibrato dialogo di forme e materiali

contemporary lines and refined details define the bedroom area in a balanced dialogue of forms and materials

articolo E1119

comò 3 cassetti con zoccolo.
3 drawers dresser with basement.
cm. l. 130 p. 57 h. 84

articolo E1120

comodino 2 cassetti con zoccolo.
bedside table 2 drawers with basement.
cm. l. 55 p. 41 h. 46



CÀ ROMANbedrooms

qualità, estetica e funzione si fondono in un unico prodotto

quality, aesthetics and function come together in a single product

Legno listellare e legno massello. Qualità, estetica e funzione si fondono in un unico prodotto.

Ante con movimento ammortizzato.

Blockboard and solid wood. Quality, aesthetics and function come together in a single product.

Doors with cushioned movement.

disposizione interna armadio.
internal wardrobe scheme.

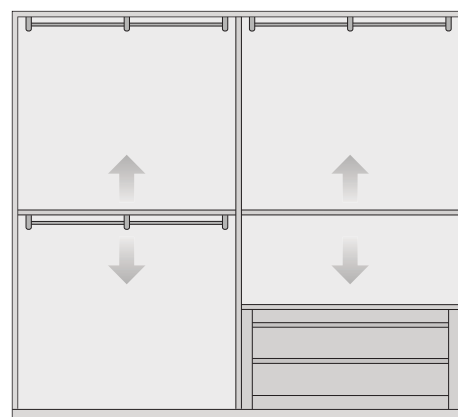

articolo E1121

armadio 2 ante scorrevoli legno.

2 sliding wooden doors wardrobe.

cm. l. 275 p. 60 h. 250



arredare in modo nuovo e creativo la tua zona notte

bedrooms dreamy atmospheres

Design funzionale e giochi di volumi che riempiono gli spazi della zona notte. Camere progettate all'insegna della massima versatilità, per interpretare l'unicità di ogni ambiente.

Functional design and plays of volumes that fill the spaces of the sleeping area. Rooms designed for maximum versatility, to interpret the uniqueness of each environment.

ALBAbedrooms

articolo E1123

comò 3 cassetti con ribalta.
3 drawers dresser with flap door.
cm. l. 134 p. 59 h. 122

articolo E1124

comodino 3 cassetti.
bedside table 3 drawers.
cm. l. 58 p. 42 h. 70

articolo E1125

cornice con specchio liscio.
frame with smooth mirror.
cm. l. 118 h. 90

articolo E1126

letto matrimoniale con traforo.
double bed with perforated.
cm. l. 183 p. 205 h. 130
letto predisposto per rete
in appoggio cm. 160 x 195
bed prepared for support
bed base cm. 160 x 195

articolo E1127

comò 4 cassetti senza ribalta.
4 drawers dresser no flap door.
cm. l. 134 p. 59 h. 122

articolo E1128

armadio 2 ante scorrevoli
con specchi. 2 sliding doors
wardrobe with mirrors.
cm. l. 290 p. 66 h. 250



Negli anni abbiamo conservato la passione per le lavorazioni di ottima qualità per garantire un prodotto curato nel dettaglio. Un'azienda artigiana riesce a garantire un alto grado di personalizzazione per soddisfare ogni tipo di esigenza di spazio e di gusto personale, così che la propria casa diventi luogo che ci rappresenti a pieno.
Over the years we have retained the passion for high quality workmanship to ensure a product with attention to detail. An artisan company is able to guarantee a high degree of personalization to satisfy every need of space and personal taste, so that your home becomes a place that represents us fully.

disposizione interna armadio.
internal wardrobe scheme.

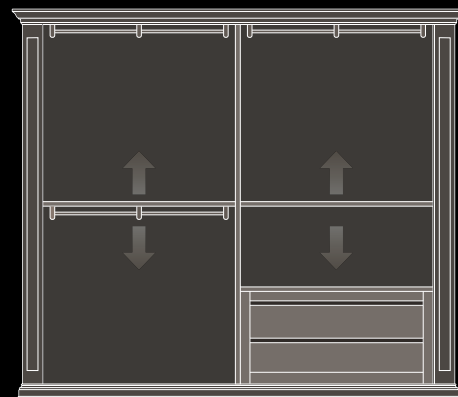

articolo E1129
armadio 2 ante scorrevoli in legno.
2 sliding wooden doors wardrobe.
cm. l. 290 p. 66 h. 250



La tecnica del capitonné consiste nel formare cuscinetti a forma di rombo, disegnando la superficie con pieghe e bottoni. La lavorazione è molto complessa e completamente manuale.

Il perfetto tocco finale per una camera classica ed elegante.

The capitonné technique consists in forming rhombus-shaped cushions, designing the surface with folds and buttons. The processing is very complex and completely manual.

The perfect finishing touch for a classic and elegant bedroom.

articolo **E1124**
comodino 3 cassetti.
bedside table 3 drawers.
cm. l. 58 p. 42 h. 70

articolo **E1127**
comò 4 cassetti senza ribalta.
4 drawers dresser no flap door.
cm. l. 134 p. 59 h. 122

articolo **E1130**
letto matrimoniale con pannello
imbottito capitonné. double bed
with capitonné upholstered panel.
cm. l. 183 p. 205 h. 130
letto predisposto per rete in appoggio cm. 160 x 195
bed prepared for support bed base cm. 160 x 195

articolo **E1129**
armadio 2 ante scorrevoli in legno.
2 sliding wooden doors wardrobe.
cm. l. 290 p. 66 h. 250



ALBAbedrooms



articolo E1129
armadio 2 ante scorrevoli in legno.
2 sliding wooden doors wardrobe.
cm. l. 290 p. 66 h. 250

ARMONIA

bedrooms



articolo E1125
cornice con specchio liscio.
frame with smooth mirror.
cm. l. 118 h. 90

articolo E1131
comò intarsiato 3 cassetti con ribalta.
3 drawers inlaid dresser with flap door.
cm. l. 134 p. 59 h. 122

articolo E1133
comò intarsiato 4 cassetti senza ribalta.
4 drawers inlaid dresser with no flap door.
cm. l. 134 p. 59 h. 122

articolo E1128
armadio 2 ante scorrevoli con specchi.
2 sliding doors wardrobe with mirrors.
cm. l. 290 p. 66 h. 250



articolo E1130/A
letto matrimoniale con pannello imbottito capitonné.
double bed with with quilted padded panel. cm. l. 183 p. 205 h. 130
letto predisposto per rete in appoggio cm. 160 x 195
bed prepared for support bed base cm. 160 x 195



articolo E1132
comodino intarsiato 3 cassetti.
inlaid bedside table 3 drawers.
cm. l. 58 p. 42 h. 70

ARMONIA
bedrooms



mobili senza
tempo veri e propri
oggetti d'arte
timeless furniture real objects of art

articolo E1125
cornice con specchio liscio.
frame with smooth mirror.
cm. l. 118 h. 90

articolo E1131
comò intarsiato 3 cassetti con ribalta.
3 drawers inlaid dresser with flap door.
cm. l. 134 p. 59 h. 122

l'intarsio in legno rappresenta lo stato d'arte dell'arredamento classico

the wood inlay represents the state of the art of classic furniture

La tecnica dell'intarsio in legno rappresenta lo stato dell'arte dell'arredamento classico. Fogli di diverse essenze di legno vengono tagliati con precisione millimetrica e montati completamente a mano secondo uno schema preciso, per formare una decorazione elaborata. Non è un disegno stampato, non è una serigrafia, non è un'applicazione. Sono legni diversi tagliati ed accostati per creare una decorazione.

La tecnica dell'intarsio è forse la più tipicamente Italiana delle lavorazioni del legno.

The wood inlay technique represents the state of the art of classic furniture. Sheets of different types of wood are cut with millimeter precision and assembled completely by hand according to a precise pattern, to form an elaborate decoration. It is not a printed drawing, it is not a screen printing, it is not an application.

They are different woods cut and combined to create a decoration. The inlay technique is perhaps the most typically Italian of woodworking.



linee classiche e particolari ricercati definiscono la zona notte in un equilibrato dialogo di forme e materiali

classic lines and refined details define the bedroom area
in a balanced dialogue of forms and materials



articolo E1126
letto matrimoniale con traforo.
double bed with perforated.
cm. l. 183 p. 205 h. 130
letto predisposto per rete in appoggio cm. 160 x 195
bed prepared for support bed base cm. 160 x 195

articolo E1128
armadio 2 ante scorrevoli con specchi.
2 sliding doors wardrobe with mirrors.
cm. l. 290 p. 66 h. 250

articolo E1132
comodino intarsiato 3 cassetti.
inlaid bedside table 3 drawers.
cm. l. 58 p. 42 h. 70

ARMONIA
bedrooms



Scheda tecnica camere GIUDECCA, CERTOSA, LIDO e MURANO

Scocche armadio, como', comodino in legno listellare placcato frassino spazzolato.

Cassetti completamente in legno multistrato placcato frassino spazzolato con chiusura ammortizzata o push pull.

Letto con struttura in massello di frassino.
Letto predisposto per rete in appoggio cm. 160 X 195.

Technical sheet GIUDECCA, CERTOSA, LIDO and MURANO bedrooms

Wardrobe, drawers dresser, bedside table in blockboard wood plated with brushed ash.

Drawers completely in plywood plated with brushed ash with soft closing or push pull.

Bed with solid ash frame.
Bed prepared for support network cm. 160 X 195.

GIUDECCAbedrooms pag.48

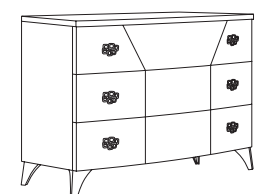

articolo **E1100**
comò 3 cassetti con piedi in metallo.
3 drawers dresser with legs in metal.
cm. l. 125 p. 54 h. 93

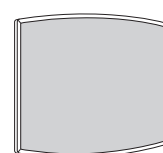

articolo **E1102**
cornice con specchio liscio.
frame with smooth mirror.
cm. l. 100 h. 80



articolo **E1101**
comodino 2 cassetti con piedi in metallo.
bedside table 2 drawers with legs in metal.
cm. l. 52 p. 39 h. 55

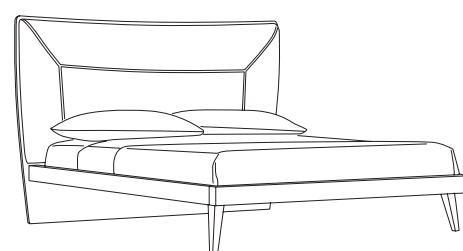

articolo **E1103**
letto matrimoniale imbottito in ecopelle.
double bed upholstered in eco-leather.
cm. l. 185 p. 205 h. 123

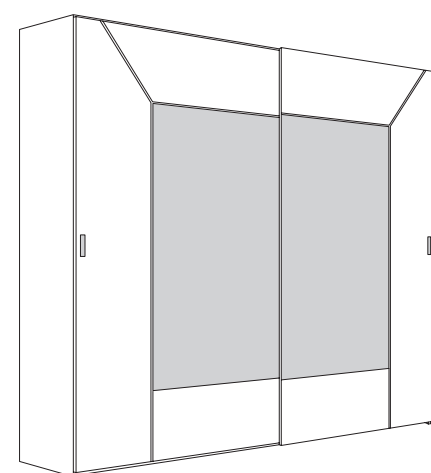

articolo **E1104**
armadio 2 ante scorrevoli con specchio.
2 sliding doors wardrobe with mirror.
cm. l. 275 p. 60 h. 250

CERTOSAbedrooms

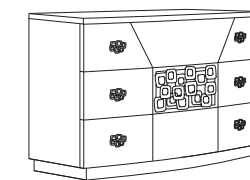

articolo **E1105**
comò 3 cassetti con formella e zoccolo.
3 drawers dresser with tile and basement.
cm. l. 125 p. 54 h. 85

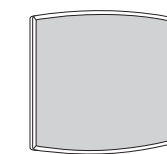

articolo **E1102**
cornice con specchio liscio.
frame with smooth mirror.
cm. l. 100 h. 80

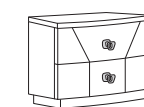

articolo **E1106**
comodino 2 cassetti con formella e zoccolo.
bedside table 2 drawers with tile and basement.
cm. l. 52 p. 39 h. 51

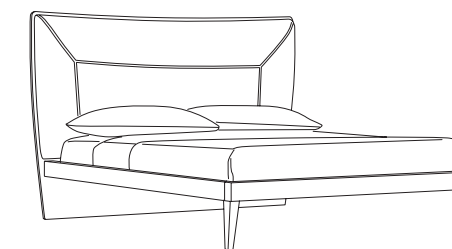

articolo **E1103**
letto matrimoniale imbottito in ecopelle.
double bed upholstered in eco-leather.
cm. l. 185 p. 205 h. 123

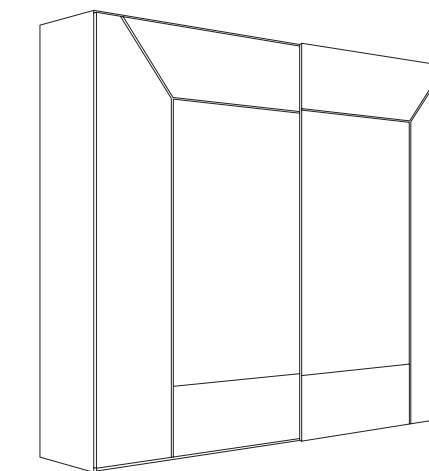

articolo **E1107**
armadio 2 ante scorrevoli legno.
2 sliding wooden doors wardrobe.
cm. l. 275 p. 60 h. 250

LIDObedrooms

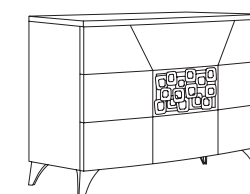

articolo **E1108**
comò 3 cassetti apertura push pull formella e piede legno.
3 drawers dresser push-pull opening tile and wooden leg.
cm. l. 125 p. 54 h. 93

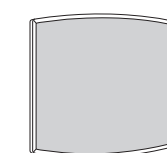

articolo **E1102**
cornice con specchio liscio.
frame with smooth mirror.
cm. l. 100 h. 80



articolo **E1109**
comodino 2 cassetti apertura push pull e piede legno.
2 drawers push-pull and wooden leg.
cm. l. 52 p. 39 h. 55

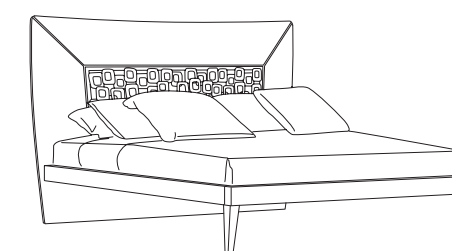

articolo **E1110**
letto matrimoniale testata in legno con formella.
double bed with wooden headboard.
cm. l. 185 p. 205 h. 123

MURANObedrooms

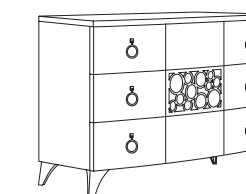

articolo **E1111**
comò 3 cassetti con piedi in metallo oro.
3 drawers dresser with legs in golden metal.
cm. l. 125 p. 54 h. 93

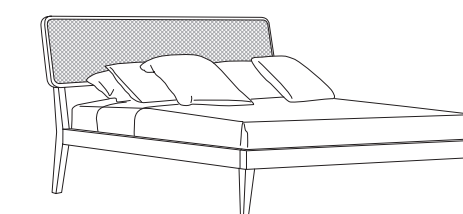

articolo **E1113**
letto matrimoniale con testata in microfibra trapuntata.
double bed with quilted microfiber headboard.
cm. l. 180 p. 213 h. 104

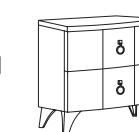

articolo **E1112**
comodino 2 cassetti con piedi in metallo oro.
bedside table 2 drawers with legs in golden metal.
cm. l. 52 p. 39 h. 55

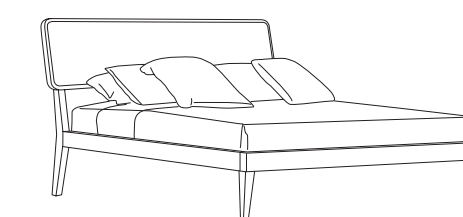

articolo **E1114**
letto matrimoniale con pannello legno.
double bed with wooden panel.
cm. l. 180 p. 213 h. 104

Scheda tecnica camera CA' ROMAN

Scocche armadio, como', comodino in legno listellare placcato frassino spazzolato.
Cassetti completamente in legno multistrato placcato frassino spazzolato con chiusura ammortizzata.
Letto con struttura in massello di frassino.
Letto predisposto per rete in appoggio cm. 160 X 195.

Technical sheet CA 'ROMAN bedroom

Wardrobe, drawers dresser, bedside table in blockboard wood plated with brushed ash.
Drawers completely in plywood plated with brushed ash with soft closing or push pull.
Bed with solid ash frame.
Bed prepared for support network cm. 160 X 195.

CÀ ROMAN bedrooms pag.66



articolo E1115
comò 3 cassetti con piedi legno.
3 drawers dresser with wooden legs.
cm. l. 130 p. 57 h. 104

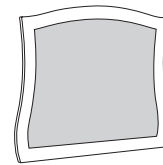

articolo E1117
cornice con specchio liscio.
frame with smooth mirror.
cm. l. 115 h. 90

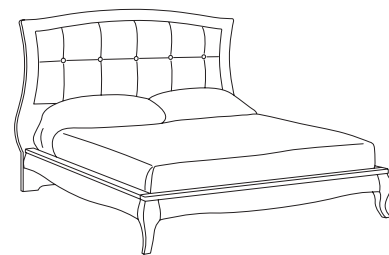

articolo E1118
letto matrimoniale con testata imbottita in ecopelle. double bed with headboard upholstered in eco-leather.
cm. l. 180 p. 212 h. 131

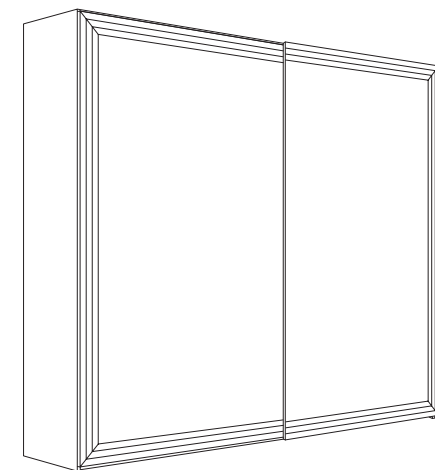

articolo E1121
armadio 2 ante scorrevoli legno.
2 sliding wooden doors wardrobe.
cm. l. 275 p. 60 h. 250



articolo E1116
comodino 2 cassetti con piedi legno.
bedside table 2 drawers with wooden legs.
cm. l. 55 p. 41 h. 60



articolo E1119
comò 3 cassetti con con zoccolo.
3 drawers dresser with basement.
cm. l. 130 p. 57 h. 84



articolo E1120
comodino 2 cassetti con zoccolo.
bedside table 2 drawers with basement.
cm. l. 55 p. 41 h. 46

ALBA bedrooms pag.74



articolo E1123
comò 3 cassetti con ribalta.
3 drawers dresser with flap door.
cm. l. 134 p. 59 h. 122

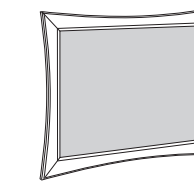

articolo E1125
cornice con specchio liscio.
frame with smooth mirror.
cm. l. 118 h. 90

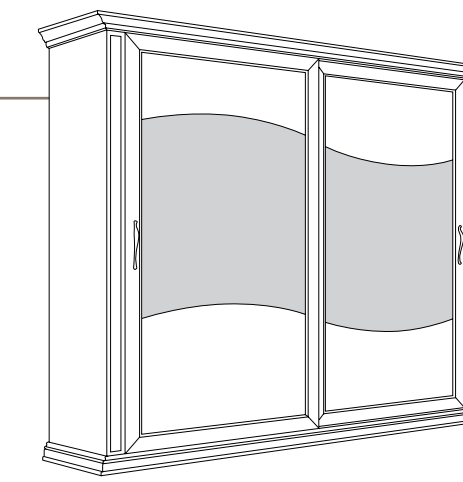

articolo E1128
armadio 2 ante scorrevoli con specchi.
2 sliding doors wardrobe with mirrors.
cm. l. 290 p. 66 h. 250

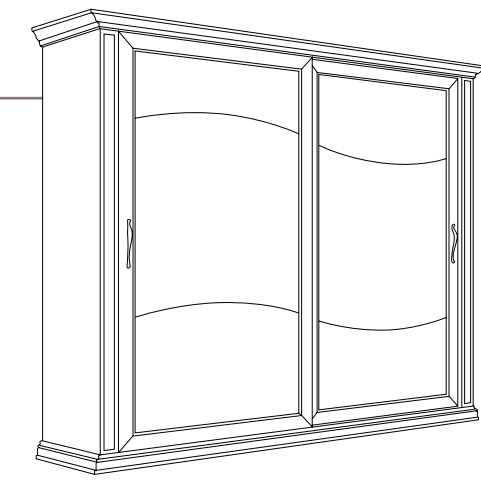

articolo E1129
armadio 2 ante scorrevoli in legno.
2 sliding wooden doors wardrobe.
cm. l. 290 p. 66 h. 250



articolo E1124
comodino 3 cassetti.
bedside table 3 drawers.
cm. l. 58 p. 42 h. 70



articolo E1126
letto matrimoniale con traforo.
double bed with perforated.
cm. l. 183 p. 205 h. 130



articolo E1127
comò 4 cassetti senza ribalta.
4 drawers dresser no flap door.
cm. l. 134 p. 59 h. 122

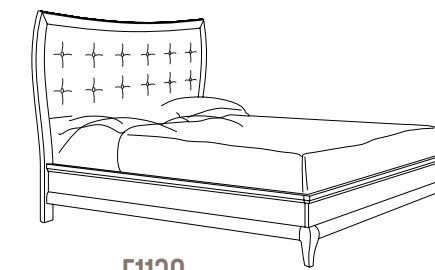

articolo E1130
letto matrimoniale con pannello imbottito capitonnè. double bed with capitonnè upholstered panel.
cm. l. 183 p. 205 h. 130

ARMONIA bedrooms pag.82

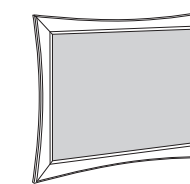

articolo E1125
cornice con specchio liscio.
frame with smooth mirror.
cm. l. 118 h. 90



articolo E1131
comò intarsiato 3 cassetti con ribalta.
3 drawers inlaid dresser with flap door.
cm. l. 134 p. 59 h. 122



articolo E1130/A
letto matrimoniale con pannello imbottito capitonnè. double bed with capitonnè upholstered panel.
cm. l. 183 p. 205 h. 130



articolo E1132
comodino intarsiato 3 cassetti.
inlaid bedside table 3 drawers.
cm. l. 58 p. 42 h. 70



articolo E1133
comò intarsiato 4 cassetti senza ribalta.
4 drawers inlaid dresser with no flap door.
cm. l. 134 p. 59 h. 122

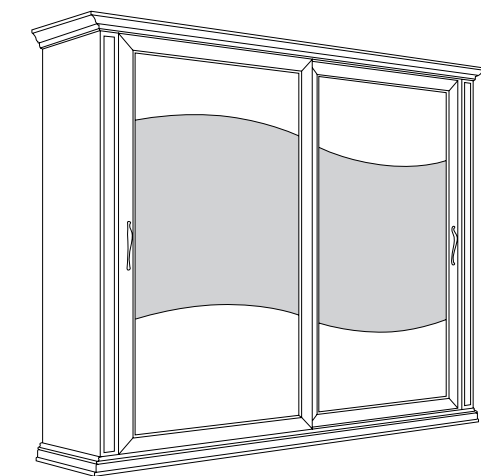

articolo E1128
armadio 2 ante scorrevoli con specchi.
2 sliding doors wardrobe with mirrors.
cm. l. 290 p. 66 h. 250

Scheda tecnica camera ALBA e ARMONIA

Scocca e ante armadio in listellare placcato tanganika.
Interno con cassettiera, 2 ripiani, 3 bastoni in legno.
Schienale armadio, comò, comodino in legno multistrato placcato pioppo
Struttura comò e comodino in legno di multistrato placcato noce tanganika.
Cassetti completamente in legno multistrato con incastro a coda di rondine.
Letto in massello di legno di taglio. Traforo in MDF placcato noce tanganika.
Letto predisposto per rete in appoggio cm. 160 X 195.

Questo catalogo è di proprietà della ditta e viene dato in uso esclusivamente ai rivenditori autorizzati. Qualsiasi uso da parte di persone non autorizzate è perseguibile secondo i termini previsti dalla legge. È vietata la riproduzione e l'alterazione, anche in forma digitale, delle fotografie e dei marchi riprodotti nel catalogo.

**Le eventuali differenze nei colori stampati non possono essere considerate difetti.
Le misure riportate sul catalogo sono da valutarsi come indicative.**

The copyright of this catalogue belongs exclusively to company. It is for the exclusive use of registered customers only. All contents are copyrighted. The contents may not be reproduced in whole or in part without written consent of copyright owner.
**We cannot accept any complaint on difference from the colours printed in this catalogue.
The measures listed in the catalogue are assessed as indicative.**



FENICI MOBILI

Tel. 0620978665 Tel/Fax 0622447327
ingrossomobilifenici@tiscali.it
www.ingrossomobilifenici.com